



LA BOUTIQUE DU  
MENUISIER

CONCEPTION

FABRICATION

POSE

SERVICES



**MENUISERIES**  
NEUF ET RÉNOVATION



# LA CONFIANCE, ÇA NE S'ACHÈTE PAS, ÇA SE GAGNE!

Raymond CASTES, fondateur de la Menuiserie CASTES.



Vue aérienne de l'usine à Villefranche de Rouergue (Aveyron)

## Fabriqué en Aveyron

Un Comité d'Agrément "Fabriqué en Aveyron" composé du Conseil Général, des Chambres Consulaires et d'Aveyron Expansion, étudie les demandes de droit d'usage du logo pour les produits fabriqués en Aveyron. Ce Comité s'appuie dans ses décisions, sur les avis de la Direction Générale de la Concurrence de la Consommation et de la Répression des Fraudes.



Le réseau La Boutique du Menuisier propose aussi toute une gamme de portes d'entrée.

Consultez notre catalogue et n'hésitez pas à demander conseil à votre Boutique !

## SOMMAIRE

|                             |       |
|-----------------------------|-------|
| Qui sommes-nous? .....      | 3-9   |
| Les menuiseries Alu .....   | 10-17 |
| Les menuiseries PVC .....   | 18-29 |
| Les menuiseries Bois .....  | 30-39 |
| Les menuiseries Mixte ..... | 40-47 |
| Le cahier pratique .....    | 48-59 |



# L'ENTREPRISE

## CASTES INDUSTRIE

- **Créée en 1960**, avec à l'origine une vocation artisanale, l'entreprise dirigée par Raymond CASTES a pris une dimension industrielle en 1971 avec le passage en société anonyme.
- **En 1971**, elle employait 25 personnes.
- **En 1987**, Christian CASTES succède à son père Raymond CASTES à la direction de la société.
- **En 1989**, la société développe son activité en créant un atelier de production de menuiserie PVC pour répondre à la croissance et aux évolutions du marché.
- **En 1994**, elle démarre l'activité Aluminium.
- **En 2007**, Agrandissement de l'atelier Aluminium et de la Logistique.
- **En 2011**, l'entreprise crée la chaîne de finitions Bois.
- **2012** voit naître la menuiserie mixte Bois/Alu.
- **En 2015**, mise en place du Transtockeur et agrandissement de l'Atelier Aluminium.
- **À ce jour**, c'est 30000 m<sup>2</sup> de bâtiment, 200 personnes et un chiffre d'affaire de 38 M€.



Transtockeur



Vue intérieure de la zone de chargement



Un robot pour pré-finition peinture de l'atelier bois



« Le banc des menuisiers », atelier bois, pour les fabrications spéciales



Chaîne de fabrication PVC en 2015

## LE RÉSEAU D'ARTISANS PASSIONNÉS ET CRÉATEURS D'EMPLOIS



CONCEPTION  
FABRICATION  
POSE  
SERVICES

En 1999, CASTES INDUSTRIE a créé la marque LA BOUTIQUE DU MENUISIER et fait naître son **réseau de partenaires**.

**Le réseau compte 160 points de ventes au national.** La parfaite maîtrise du dosage entre le « savoir fabriquer » et le « savoir commercialiser » a permis à CASTES INDUSTRIE de rallier sous cette enseigne des **professionnels artisans passionnés et dynamiques**.

Cette organisation pertinente permet de proposer à chacun les meilleurs outils, méthodes et intervenants, afin de mieux distribuer et ainsi maîtriser sa croissance.

**L'objectif étant de satisfaire le client final.**

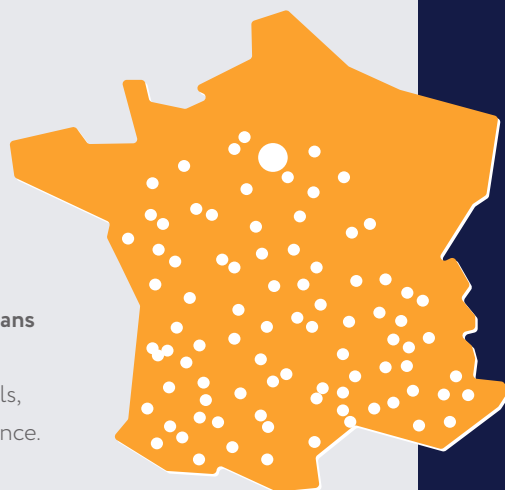

Exposition boutique



Flotte de camions de livraison



# L'ÉCOLOGIE

## LE TRAITEMENT DES REBUTS DE PRODUCTION

Le traitement et surtout le recyclage des déchets est une préoccupation majeure chez Castes Industrie. Une déchetterie a été installée dans l'enceinte du site de production, juste à côté des ateliers et les rebuts y sont systématiquement triés. Dans un objectif d'en réduire les quantités tout est mesuré, ainsi la traçabilité est assurée afin de connaître les destinations finales de ces déchets.

Pour l'année 2017, l'activité de Castes Industrie a généré 540 tonnes de déchets.

**82% des déchets de PVC, d'Alu, de Bois, de verre, le papier et les emballages, ont pu être triés et valorisés :** c'est-à-dire réutilisés par d'autres entreprises pour fabriquer toutes sortes de produits.

Il peut s'agir de panneaux de bois reconstitués, de bouteilles en verre, de tuyaux pour des canalisations par exemple.

À savoir : **33% des rebuts de PVC sont aussi broyés pour servir à la fabrication de nouvelles barres et ainsi devenir de nouvelles fenêtres.** Tout le reste entre dans la filière de traitement auprès d'entreprises spécialisées pour y être détruit, ou pour y servir de combustible.

Nous conservons par contre une partie de nos déchets de bois, ceux sous forme de copeaux : pour 2015 cela représente 1200 m<sup>3</sup>, qui sont brûlés dans notre chaudière. **Les 30 000 m<sup>2</sup> d'ateliers sont ainsi chauffés tout l'hiver !**



La déchetterie intégrée au site de production

# FAITES DES ECONOMIES

---

Le changement de vos anciennes menuiseries contribue **aux efforts d'économies d'énergie**.

Pour cela, nous vous proposons différents produits et matériaux efficaces en termes de **performances thermiques**.

Les sites internet utiles pour connaître les aides dont vous pouvez bénéficier :

[www.renovation-info-service.gouv.fr](http://www.renovation-info-service.gouv.fr)

[www.ademe.fr](http://www.ademe.fr)

[www.anil.org](http://www.anil.org)

[www.impots.gouv.fr](http://www.impots.gouv.fr)

## INFORMATIONS UTILES

---

### **Le diagnostic de performance énergétique**

Ce diagnostic, réalisé par un professionnel certifié (liste disponible sur le site de l'ADEME) est obligatoirement établi pour les logements mis à la vente ou à la location.

Appelé communément DPE, il permet d'identifier la consommation d'énergie du logement ainsi que les effets de cette consommation sur les émissions de gaz à effet de serre.

À l'issue de cette opération, un certificat vous est remis par le professionnel à partir duquel vous pourrez visualiser à quel niveau se situe le logement, et prendre les décisions d'amélioration de confort énergétique.

### **Financez votre projet \***



\*Un crédit vous engage et doit être remboursé. Vérifiez vos capacités de remboursement avant de vous engager. Offres valables toute l'année, sous réserve d'acceptation de votre dossier de crédit affecté par FINANCO RCS Brest 338 138 795. N° d'intermédiaire en assurances : n° ORIAS 07 019 193. Le vendeur est intermédiaire de crédit non exclusif FINANCO. Vous disposez d'un délai de rétractation de 14 jours calendaires pour revenir sur votre engagement vis-à-vis du contrat de crédit. Conditions au 1er Février 2019.





# CERTIFICATS ET NORMES



•Aluminium

Castes Kasting NF 4798 – 164 – 171

•PVC

Castes Performance NF 4800 – 164 – 135



Le marquage CE sur nos produits atteste de leur conformité aux exigences des directives Européennes en vigueur. Ces exigences sont listées par l'AFNOR.



Ce label valide l'utilisation de méthodes de laquage spécifiquement adaptées à des conditions climatiques agressives, afin d'éviter la corrosion (par exemple l'air marin).



Ce label garantit sur les profils aluminium, la qualité des produits de laquage et de leur application (méthode de thermo laquage), pour obtenir leur résistance aux rayures, et leur tenue aux UV.



Motorisation des blocs volets roulants.







# COU- LEURS





RETROUVEZ  
EN BOUTIQUE

TOUTE LA GAMME DE COULEURS



MENUISERIES

# ALU





## LES COULEURS STANDARD DE L'ALU\*



\* Toutes les autres couleurs de la palette RAL sont réalisables sur demande.  
Couleurs non contractuelles, données à titre indicatif. Retrouvez toute notre palette de couleurs en boutique.

## CARACTÉRISTIQUES DE LA GAMME ALU

- Aluminium 6060T5 qualité bâtiment
- Le label Qualicoat pour les finitions thermolaquées (épaisseur 60 microns)
- Le label Qualimarine en standard
- Le label Qualanod pour les finitions anodisées (Classe 20)
- Profilés de rupture de pont thermique NF CST Bat
- Production sous marquage CE
- Label Cekal sur double vitrage
- Aluminium 100 % recyclable

## UNE GAMME ADAPTEE

- A la réglementation thermique 2012
- Aux exigences Haute Qualité Environnementale
- A l'accessibilité aux bâtiments
- A la réglementation acoustique
- Au marquage CE
- Au neuf et à la rénovation
- Eligible au Crédit d'Impôt

PERFORMANCE POSSIBLE  
JUSQU'À UW 1,0 !



# LES OUVRANTS À LA FRANÇAISE

- Ouvrant visible -

ALU





# LES OUVRANTS À LA FRANÇAISE

## - Ouvrant visible -

### LE CÔTÉ TECHNIQUE

- Gamme à Frappe ouvrant visible
- Dormants Neufs Monoblocs
- Dormant Reno
- Profils Dormants et Ouvrants à rupture de pont thermique totale

Fiches / Platines  
de 80mm, vis cachées

Ouvrant visible  
Design Angulaire

Dormants Neufs  
de 65 à 200mm  
Dormant Reno

Double vitrage  
4/20/4 ITR Argon



Sobriété intérieure  
et extérieure



Verrou sur semi-fixe

LES OUVRANTS À LA FRANÇAISE  
- Ouvrant caché -

ALU





# LES OUVRANTS À LA FRANÇAISE

## - Ouvrant caché -

### LE CÔTÉ TECHNIQUE

- Gamme à Frappe ouvrant caché
- Dormants Neufs Monoblocs
- Dormant Reno
- Profils Dormants et Ouvrants à rupture de pont thermique totale
- Possibilité de Bicoloration

Fiches / Platines de 80mm, vis cachées

Ouvrant Caché Design Angulaire

Dormants Neufs de 65 à 200mm. Dormant Reno

Double vitrage 4/20/4 ITR Argon

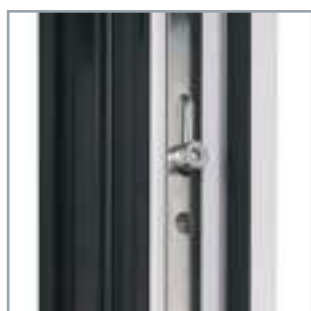

Crémone encastrée multipoints



Verrou sur ouvrant secondaire

# LES CHÂSSIS COULISSANTS

ALU





# LES CHÂSSIS COULISSANTS

## LE CÔTÉ TECHNIQUE

- Coulissant Askey 65
- Coulissant bi-rail, tri-tail ou quadri-rail
- 2 types de dormant : > Monobloc en coupe droite
- Standard en coupe d'onglet
- Ouvrant : montant fermeture simple, montant chicane simple, un seul modèle de traverse haute/basse, un seul modèle de traverse intermédiaire
- Options : Montage bloc volet roulant  
Composition multi châssis

Vitrage isolant : 28 ou 32 mm

Dormants monoblocs :  
de 100 à 160 mm



Pièce d'appui Monobloc

## LES POIGNÉES DES CHÂSSIS COULISSANTS



Poignée châssis coulissant alu  
vantail principal – **Quadro 25°**



Poignée châssis coulissant alu  
vantail secondaire – **Cuvette**

Le châssis coulissant alu est aussi disponible en galandage. Le principe du châssis coulissant à galandage consiste à dissimuler le châssis dans un mur ou une cloison, libérant ainsi l'espace de ses contraintes. Une fois ouverte, le châssis est invisible, ses vantaux étant masqués par les murs.

MENUISERIES

# PVC





# MENUISERIES PVC

## - Couleurs PVC gamme Performance -

### UNICOLORE 2 FACES



Plaxé Chêne Doré



Plaxé Chêne Irlandais



Plaxé Merisier



Plaxé Granulé  
Gris Anthracite



Blanc teinté masse\*



Ton Pierre teinté masse\*

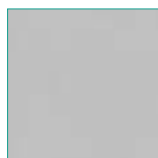

Gris teinté masse\*

### BI COLORATION



Plaxé Chêne  
Doré extérieur  
Blanc intérieur

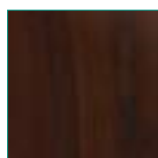

Plaxé Merisier  
extérieur  
Blanc intérieur

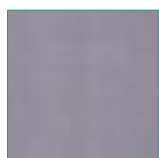

Plaxé Argent Métal  
Brossé extérieur  
Blanc intérieur



Plaxé Gris Anthracite  
Métal Brossé extérieur  
Blanc intérieur



Plaxé Uni veiné  
rouge vin extérieur  
Blanc intérieur



Plaxé Blanc  
Pur cèrusé extérieur  
Blanc intérieur



Plaxé Uni veiné  
Bleu Brillant extérieur  
Blanc intérieur



Plaxé Granulé  
Gris Anthracite extérieur  
Blanc intérieur



Plaxé Granulé  
Brun Noir extérieur  
Blanc intérieur



Plaxé Granulé  
Gris Quartz extérieur  
Blanc intérieur



Plaxé Uni veiné  
Vert sapin extérieur  
Blanc intérieur

Couleurs non contractuelles, données à titre indicatif. Retrouvez toute notre palette de couleurs en boutique.

### CARACTERISTIQUES DES GAMMES PVC

- Production sous norme NF
- Production sous marquage CE
- Label Cekal sur double vitrage
- PVC 99% recyclable
- Motorisation des blocs volets roulants

### LES GAMMES SONT ADAPTEES :

- A la réglementation thermique 2012
- Aux exigences Haute Qualité Environnementale
- A l'accessibilité aux bâtiments
- A la réglementation acoustique
- Au neuf et à la rénovation
- Eligible au Crédit d'Impôt

PERFORMANCE POSSIBLE  
JUSQU'À UW 1,0 !



N°NF 4800-164-135

MENUISERIES PVC  
- La gamme Performance -

PVC





# MENUISERIES PVC

## - La gamme Performance -

GAMME 83 MM

GAMME 72 MM

Fiches laquées  
Chemisée teflon  
avec visserie cachée

Dormants  
monoblocs  
de 100 à 160 mm

Profil extérieur arrondi  
sur la gamme ouvrant 83 mm



Double vitrage  
4-20-4 ITR GAZ  
Isolation Thermique  
Renforcée + gaz Argon  
Intercalaire aluminium noir

Renforts acier  
suivant dimensions  
menuiseries

Double joint  
pour une excellente étanchéité

Option

Standard

Battue centrale  
réduite 112 mm



Performance 72 mm



Performance 83 mm



Coupe ouvrant/dormant  
83 mm (6 chambres)

La gamme 83 mm est une option de la gamme 72 mm.

# MENUISERIES PVC

## - La Gamme Performance -

### LE CÔTÉ TECHNIQUE ET LE CONFORT THERMIQUE

- Vitrage de série 4.20.4 peu émissif gaz argon
- Possibilité vitrage 28 à 45 mm (triple vitrage)
- Joint d'étanchéité sur dormant et ouvrant
- Profil spécifique pour la rénovation
- PVC sans plomb
- 5 chambres pour la gamme 72 mm (ouvrant)
- 6 chambres pour la 83 mm (ouvrant)

### CARACTERISTIQUES DE LA GAMME PVC PERFORMANCE

- Production sous norme NF
- Production sous marquage CE
- Label Ceko sur double vitrage
- PVC 99% recyclable
- Motorisation des blocs volets roulants

### UNE GAMME ADAPTEE :

- A la réglementation thermique 2012
- Aux exigences Haute Qualité Environnementale
- A l'accessibilité aux bâtiments
- A la réglementation acoustique
- Au neuf et à la rénovation
- Eligible au Crédit d'Impôt

PERFORMANCE POSSIBLE  
JUSQU'À UW 1,0 !





# MENUISERIES PVC

## - La Gamme Performance -

### LE CÔTÉ TECHNIQUE ET LE CONFORT THERMIQUE

- Pour les oscillo battants de grande dimension, confort de manœuvre et esthétique pure.
- OB Logique en 72 mm .
- En option pour plus de sécurité : la poignée à clé.



Option poignée centrée



Option poignée couleur F9



Fenêtre oscillo-battant 72 mm

# MENUISERIES PVC

## - La Gamme Performance -

### LES PETITS BOIS

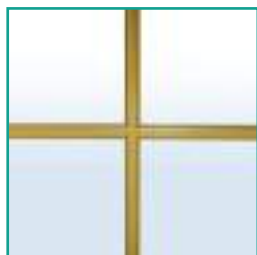

Petits bois Laiton 10 mm



Petits bois Alu Décor  
Couleurs sur consultation  
Dimension 26 mm



Petits bois Plomb 10 mm



Petits bois Alu  
Toutes les couleurs de la  
palette RAL disponibles  
Dimensions 18 - 26 - 45 mm



Petit bois Alu 26 mm  
intérieur vitrage, Ral 7016



Petit bois Alu 10 mm  
intérieur vitrage, Ral 9016

### AU CHOIX... L'OSCILLO-BATTANT OU L'ENTREBAILLEUR



Oscillo-battant en position ouverte



Entrebaillleur



# MENUISERIES PVC

## - La Gamme Performance -

### LES OUVRANTS À LA FRANÇAISE

#### LES PACKS SÉCURITÉ

- Pour plus de sérénité dans votre résidence, toutes nos fenêtres sont équipées de série d'une poignée SECUSTIK® (matériel empêchant de manœuvrer la poignée de l'extérieur).

Sur les fenêtres deux vantaux sont proposés 2 niveaux de PACK SECURITE :

#### LES PACKS SÉCURITÉ NIVEAU 1

- Crémone sécurisée avec renvoi d'angle haut et bas
- Poignée centrée
- Gâche de sécurité
- Verrou bi-directionnel
- Vitrage 4-20-4 ou phonique
- Possible sur oscillo-battant



Poignée SECUSTIK®



Verrou de sécurité sur semi-fixe

#### LES PACKS SÉCURITÉ NIVEAU 2

- Mêmes accessoires que niveau 1
- Vitrage retardateur d'effraction en sus



Coupe des galets champignons et de la gâche anti-dégondage

MENUISERIES PVC  
- Les châssis coulissants -

PVC





# MENUISERIES PVC

## - Les châssis coulissants -

### LES CHÂSSIS COULISSANTS

#### LE CÔTÉ TECHNIQUE ET LE CONFORT THERMIQUE

- 100 % PVC
- Dormants monoblocs : de 100 à 160 mm
- Dormants standard : 70 mm
- Dormants rénovation : aile de 40 mm
- Vitrage de 28 mm
- Profilés renforcés



Châssis coulissant plaxé chêne doré en 4 vantaux, gamme 70 mm.



Châssis à déplacement latéral (translation) 1 vantail mobile, 1 vantail fixe. Le vantail mobile se plaque sur le dormant pour une optimisation thermique.

# MENUISERIES PVC - Gamme Préférence -

Double vitrage 4 / 20 / 4  
ITR GAZ, isolation thermique  
renforcée + gaz Argon,  
intercalaire aluminium naturel

Fiches laquées :  
chemise teflon  
avec visserie  
cachée

Dormants monoblocs  
de 100 à 160 mm

Double joint pour  
une excellente  
étanchéité

Renfort acier suivant  
dimensions menuiseries

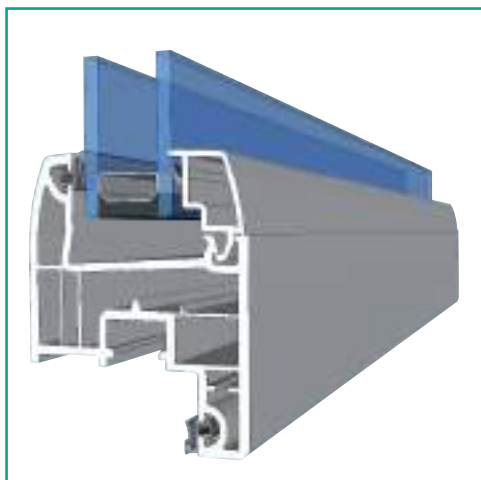

Détail gamme Préférence

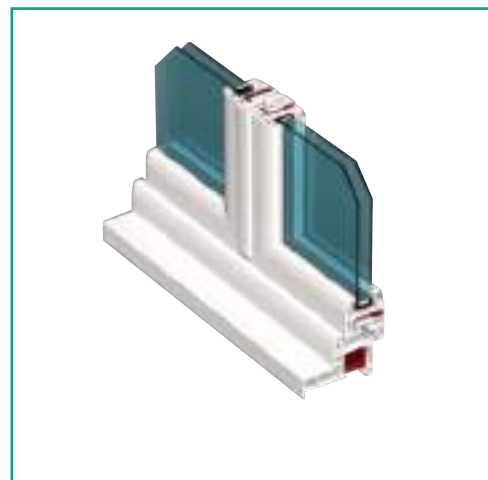

Détail gamme Préférence

# MENUISERIES PVC

## - Gamme Préférence -

### LE CÔTÉ TECHNIQUE

- Vitrage 4/20/4 peu émissif argon
  - Possibilité de vitrage jusqu'à 35mm
  - Joint d'étanchéité sur dormant et ouvrant
  - PVC sans plomb
  - Possibilité de soubassement plein ou vitré
- Couleurs de la gamme :
  - Unicolore teinté masse blanc
  - Bi coloration : plaxé granulé gris anthracite extérieur / blanc intérieur



### COULEURS DE LA GAMME



Unicolore deux faces : Blanc



Bi coloration : plaxé granulé gris anthracite extérieur / blanc intérieur



Détail meneau 2 vantaux, vue intérieure



Poignée design



Détail pareclose



Détail meneau 2 vantaux, vue extérieure



Détail Fiche/Platine



Crémone encastrée

La gamme PVC Préférence est uniquement destinée aux chantiers neufs, et ne peut être utilisée pour la rénovation.



MENUISERIES

# BOIS



# MENUISERIES BOIS

## - Gamme F60 -

LE BOIS AU NATUREL, la pré-finition lasure :



Chêne clair  
lasure teinte naturelle



Chêne moyen  
lasure teinte chêne



Bois exotique  
teinté chêne moyen



Bois exotique  
teinté bois naturel



LE BOIS EN COULEURS, la pré-finition peinture :



Noir 7016



Gris 7040

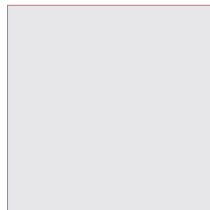

Gris clair 7035

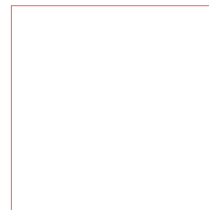

Blanc 9016

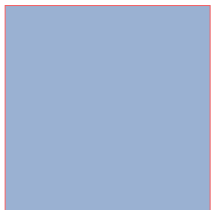

Bleu 5024



Vert 6021



Beige 1015



Couleurs non contractuelles, données à titre indicatif. Retrouvez toute notre palette de couleurs en boutique.

3 essences de bois :  
Bois exotique, Pin, Chêne

Dormant neuf  
de 60 à 160 mm  
Dormant renovation

Vitrage isolant  
Double ou Triple,  
de 28 à 32 mm

Parclose extérieure  
à doucine avec fixation  
invisible



Joint à lévre sur  
recouvrement ouvrant



Option  
Pièce d'appui de 88 mm

Pièce d'appui  
Monobloc en 120  
ou 88 mm



Drainage rapide  
Double joint à frappe



MENUISERIES BOIS  
- Gamme F60 -

BOIS





# MENUISERIES BOIS

## - Gamme F60 -

### LE CÔTÉ TECHNIQUE

- Epaisseur ouvrant/dormant 60 mm
- Vitrage 28 mm 4.20.4 peu émissif gaz argon
- Possibilité de vitrage de 28 à 32 mm
- Jet d'eau massif sur les fenêtres
- Joints d'étanchéité sur dormant et ouvrant
- Pièce d'appui 120 et 88 mm sur les fenêtres
- Seuil d'aluminium à rupture de pont thermique pour les portes fenêtres
- Poignée aluminium anodisé argent
- Essences : bois exotique, pin, chêne
- Pré-finition lasure ou pré-peinture possible

### LA TOTALITÉ DE NOTRE GAMME F60 EST :

- Sous marquage CE
- Label Ceko sur double vitrage
- Traitement du bois hydrofuge, fongicide et insecticide en phase aqueuse, avec des produits respectueux de l'environnement
- Fabriquée avec des bois originaires d'exploitations labellisées FCS et PEFC
- Matériau totalement recyclable

### UNE GAMME ADAPTEE

- À la réglementation thermique 2012
- Aux exigences Haute Qualité Environnementale
- A l'accessibilité aux bâtiments
- A la réglementation acoustique
- Au neuf et rénovation
- Aux exigences de sites classés par les Bâtiments de France
- Eligible au Crédit d'Impôt

**PERFORMANCE POSSIBLE  
JUSQU'À UW 1,2 !**



Petits bois mortaisés, poignée inox anodisée argent (F9)



Détail vue extérieure du battement central et du jet d'eau  
Essence résineux teinte naturelle



Détail joint ouvrant

MENUISERIES BOIS  
- Gamme F60 -



BOIS

# MENUISERIES BOIS

## - Gamme F60 -

### LES DÉTAILS PRATIQUES ET LES CHOIX DE DÉCOR



Petits bois collés profil contre profil avec intercalaire fictif



Détail parclose clouée de façon invisible et battement central mouluré



Détail bois exotique pré-finition chêne moyen, petits bois collés deux faces



Oscillo-battant



MENUISERIES BOIS  
- Gamme FT60, Tradition -

BOIS



# MENUISERIES BOIS

## - Gamme FT60, Tradition -

### LE CÔTÉ TECHNIQUE

- Epaisseur ouvrant 60mm, épaisseur dormant 84mm.
  - Vitrage 28mm 4/20/4 peu émissif argon
  - 2 joints d'étanchéité sur dormant
  - Pièce d'appui monobloc de 112mm.
  - Possibilité de pièces d'appui rapportées.
  - Essences : Chêne et bois Exotique
  - Pré-finition lasure et peinture possible
- Fermeture par :
    - Crémone encastré
    - Vraie ou fausse crémone en applique
    - Espagnolette
    - Fléau
  - Ferrage par paumelles

### LA GAMME FT60 EST

- Sous marquage CE
- Label Cekal sur double vitrage
- Traitement du bois hydrofuge, fongicide et insecticide en phase aqueuse, avec des produits respectueux de l'environnement
- Fabriquée avec des bois originaires d'exploitations labellisées FCS et PEFC
- Matériaux totalement recyclable

### UNE GAMME ADAPTEE

- A la réglementation thermique 2012
- Aux exigences Haute Qualité Environnementale
- A l'accessibilité aux bâtiments
- A la réglementation acoustique
- Au neuf et à la rénovation
- Aux exigences de sites classés par les Bâtiments de France
- Eligible au Crédit d'Impôt

PERFORMANCE POSSIBLE  
JUSQU'À UW 1,2 !



Option : Fermeture par fléau



Double Joint et paumelles



# MENUISERIES BOIS

## - Gamme FT60, Tradition -

### OPTIONS ET ACCESSOIRES



**Option :** Vraie ou fausse crémone en applique



Paumelle boule



### LES FERMETURES

- Crémone encastrée en standard

- Options :

- Fausse crémone en applique
- Vrai crémone en applique
- Espagnolette
- Fléau

### LES PAUMELLES

- Bi-lame Boule
- Tri-lame dans le cas de volet intérieur

### COULEURS ACCESSOIRES

- Epoxy anthracite en standard

- Options :

- Blanc
- Noir



# MENUISERIES BOIS

## - Gamme FT60, Tradition -

### OPTIONS ET ACCESSOIRES

#### VOLET ET ESPAGNOLETTE EN POSITION FERMÉE



**Fenêtre bois avec options :**

- Ral 7035
- Fermeture par espagnolette
- Volet Intérieur



Détail espagnolette



Détail crochet des volets

#### VOLET ET ESPAGNOLETTE EN POSITION OUVERTE



**Fenêtre bois avec options :**

- Ral 7035
- Fermeture par espagnolette
- Volet Intérieur



Détail paumelle tri-lames



Détail petits bois collés

MENUISERIES

# MIXTE



# MENUISERIES MIXTE

## - Les ouvrants à la Française -

### LE BOIS AU NATUREL, LA FINITION LASURE\*



Chêne lasure teinte naturelle



Chêne lasure teinte chêne moyen



Pin teinté bois naturel

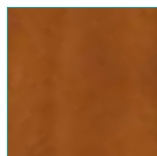

Pin teinté chêne moyen

### LE BOIS EN COULEURS, LA FINITION PEINTURE\*



Noir 7016

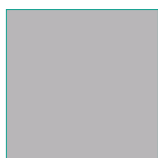

Gris 7040

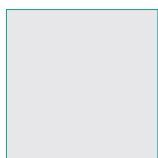

Gris clair 7035

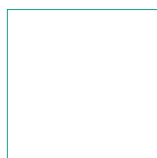

Blanc 9016



Bleu 5024



Vert 6021

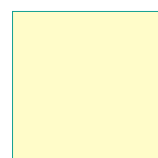

Beige 1015

Couleurs non contractuelles, données à titre indicatif. Retrouvez toute notre palette de couleurs en boutique.

### FINITION EXTÉRIEURE\*

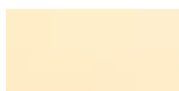

1015 Satiné



1247 Bronze Mat



2100 Noir Sablé



Mars 2525 Sablé



9005 Fine Texture



8019 Fine Texture

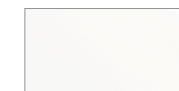

9016 Satiné



Gris 2900 Sablé



3004 Satiné



5010 Satiné



6005 Satiné



9006 Satiné



8014 Satiné



6021 Satiné



7016 Satiné texturé



7022 Satiné



7035 Satiné



7040 Satiné



7039 Satiné

Couleurs non contractuelles, données à titre indicatif. \* Toutes les autres couleurs de la palette RAL sont réalisables sur demande.

### NOTRE GAMME MIXTE

#### BOIS/ALU EST :

Sous marquage CE

· Label Cekal sur double vitrage

· Traitement du bois hydrofuge, fongicide et insecticide en phase aqueuse, avec des produits respectueux de l'environnement

· Fabriquée avec des bois

originaux d'exploitations

labellisées FCS et PEFC

#### UNE GAMME ADAPTÉE A :

· A la réglementation thermique 2012

· Aux exigences Haute Qualité

Environnementale

· A l'accessibilité aux bâtiments

· A la réglementation acoustique

· Au neuf et à la rénovation

· Eligible au Crédit d'Impôt

#### L'ALUMINIUM POSSÈDE

· Le label Qualicoat pour les finitions thermolaquées

· Le label Qualimarine en standard

· Le label Qualanod

pour les finitions anodisées

· L'Aluminium est 100 % recyclable

PERFORMANCE POSSIBLE  
JUSQU'À UW 1,0 !





MENUISERIES MIXTE  
- La Gamme Mixte Bois / Alu -

# MENUISERIES MIXTE

## - La Gamme Mixte Bois/Alu -

### LE CÔTÉ TECHNIQUE

- Epaisseur du dormant 70 mm
- Epaisseur de l'ouvrant 80 mm
- Vitrage isolant en double de 28 à 34 mm
- Vitrage isolant en triple de 42 à 44 mm
- Double joint d'étanchéité sur le dormant et l'ouvrant
- Pièce d'appui 145 et 185 mm avec drainage caché

### LA GAMME FT60

- Deux propositions de finition des montants des vantaux intérieurs et extérieurs :
- Le PACK DESIGN aux lignes arrondies
- Le PACK TENDANCE aux lignes droites

### VUES INTÉRIEURES



Ouvrant à la française cintré en chêne de 150 mm



Détail angle profil



Vue de détail épaisseur 83 mm sur ouvrant (60 mm de bois + 23 mm d'aluminium)

Dormant neuf  
de 60 à 160 mm  
Dormant rénovation

2 essences de Bois :  
Pin ou Chêne

Vitrage isolant  
double ou triple  
de 28 à 44 mm

2 propositions d'ouvrant  
Galbé (Design)  
Droit (Tendance)

Jeu de 4  
Gâches  
encastrées



Drainage caché sur pièce d'appui



Double joint à frappe

MENUISERIES MIXTE  
- Les châssis coulissants -





# MENUISERIES MIXTE

## - Les châssis coulissants -

### CARACTERISTIQUES

- Epaisseur du dormant de 100 à 200mm
- Epaisseur ouvrant 55mm
- Vitrage isolant double de 28 à 32m
- Double joint à lèvres
- Pièce d'appui 185mm à drainage caché
- Fermeture crémone multipoints
- Finition PACK TENDANCE
- 2 vantaux Birails
- 3 vantaux Tirails
- Neuf et rénovation



Châssis coulissant mixte, vue intérieure

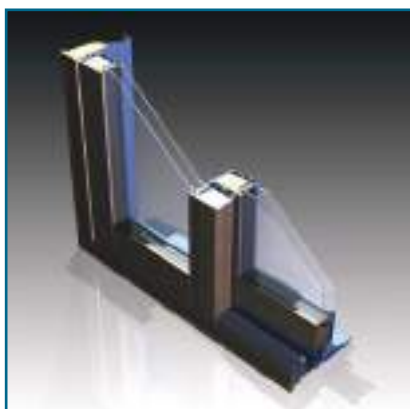

Châssis coulissant mixte, vue extérieure

MENUISERIES MIXTE  
- Châssis coulissant à translation -



# MENUISERIES MIXTE

## - Châssis coulissant à translation -

### CARACTERISTIQUES

- Epaisseur du dormant 70 mm
- Epaisseur de l'ouvrant 80 mm
- Vitrage isolant double : de 28 à 34 mm
- Vitrage isolant triple : de 42 à 44 mm
- Double joint d'étanchéité sur le dormant et sur l'ouvrant
- Pièce d'appui 145 et 185 mm
- Drainage caché
- 2 propositions de finition :  
PACK DESIGN et PACK TENDANCE
- Neuf et rénovation



Châssis coulissant à translation,  
vue intérieure, position oscillo-battant





LE CAHIER PRATIQUE



# COMPRENDRE LA FENÊTRE

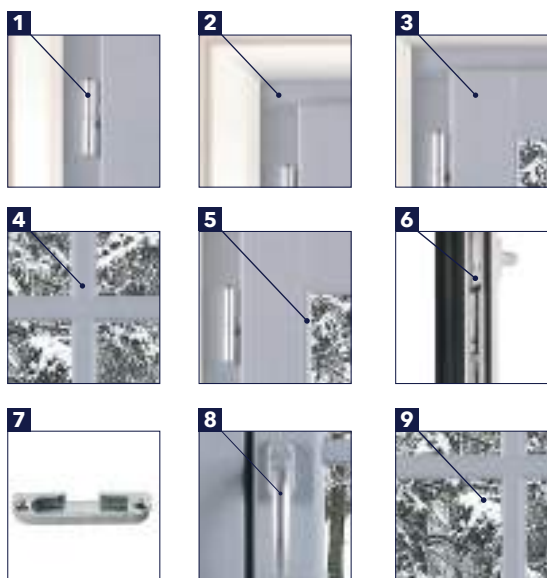

- 1** · Paumelle ou fiche
- 2** · Dormant ou cadre
- 3** · Ouvrant ou vantail
- 4** · Petits bois
- 5** · Parclose (Uniquement visible de l'extérieur)
- 6** · Crémone
- 7** · Gâches
- 8** · Poignée
- 9** · Vitrage

## COMPRENDRE LA FENÊTRE



Oeil de boeuf



Triangle

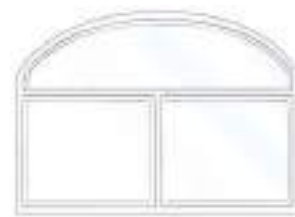

Anse de panier



Ensemble complexe



Deux vantaux  
avec petits bois



Arc surbaissé  
avec petits bois



Plein cintre



Oscillo-battant



Oscillo-battant à soufflet



Coulissant

## QUEL TYPE DE POSE ?



### En rénovation en conservant le dormant

Le cadre (ou dormant) de l'ancienne fenêtre est conservé. La nouvelle menuiserie vient se poser sur ce cadre. Le mur et son décor restent intacts.



### En rénovation complète dépose totale

L'ancien cadre et ses ouvrants sont retirés. La nouvelle menuiserie et son dormant viennent en remplacement. La luminosité est maximum.



## LES VITRAGES DÉCORATIFS

---



Satinovo



Delta Clair



Masterpoint



Delta Mat



Imprimé 200



Antelio Argent  
Existe en Antelio Argent ou  
Antelio Clair, donne un effet miroir  
là où la luminosité est la plus forte

# LES VITRAGES TECHNIQUES



## L'ISOLATION THERMIQUE

En hiver le vitrage doit isoler du froid et conserver la chaleur à l'intérieur, tout en laissant entrer la chaleur générée naturellement par le rayonnement solaire. En été, il doit laisser passer la lumière tout en protégeant de la chaleur extérieure. Les composants du vitrage : fine lame d'air, de gaz, et d'oxydes métalliques, sont ce qui le rendent « peu émissif ». Concrètement, la paroi vitrée n'est

pas froide au toucher. Le triple vitrage atteint des performances thermiques exceptionnelles, cependant il ne sera parfaitement efficace que dans des bâtiments parfaitement isolés (maison passive par exemple), ou pour palier une mauvaise exposition de certaines pièces (côté Nord).

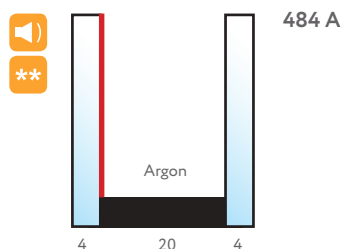

### Double vitrage thermique standard

2 faces de 4mm / 1 couche peu émissive

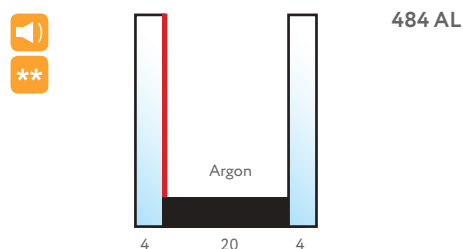

### Double vitrage thermique standard + contrôle solaire

2 faces de 4mm / 1 couche peu émissive et contrôle solaire

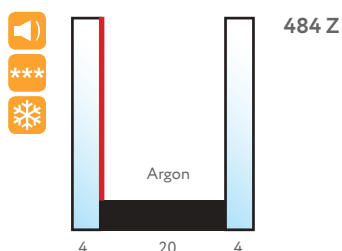

### Double vitrage thermique renforcé

2 faces de 4mm / 1 couche peu émissive améliorée

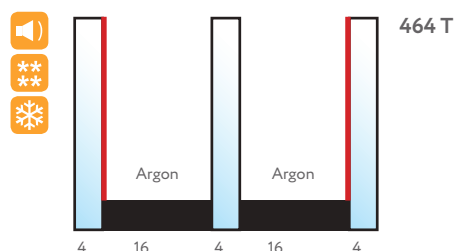

### Triple vitrage thermique super renforcé

3 faces de 4mm / 2 couches peu émissives



## L'ISOLATION PHONIQUE

L'épaisseur des composants verriers, les éléments qui les constituent et le choix d'épaisseurs différentes entre ces composants, agissent sur l'indice d'affaiblissement acoustique

du vitrage. Ce choix est d'autant plus important que l'habitation est proche de zones bruyantes.

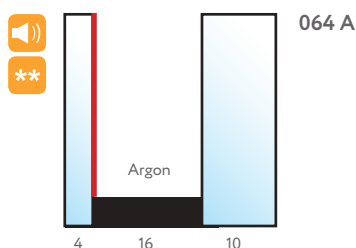

### Double vitrage thermique + acoustique

1 face de 4mm + 1 face de 10mm / 1 couche peu émissive

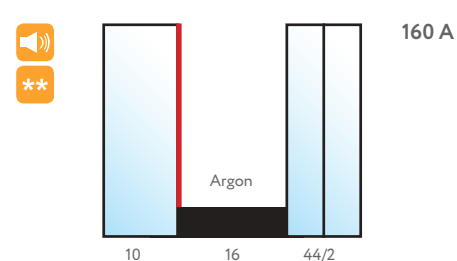

### Double vitrage thermique + acoustique renforcé

1 face de 10mm + 1 face feuilletée acoustique / 1 couche peu émissive

# LES VITRAGES TECHNIQUES



## LA PROTECTION DES PERSONNES ET DES BIENS

En cas de choc, le vitrage destiné à la sécurité des personnes ne doit pas se briser et provoquer de blessures. Mais ce vitrage peut aussi protéger des agressions. L'emploi de composants feuilletés et trempés, permet d'atteindre des niveaux de protection adaptés à chaque situation.

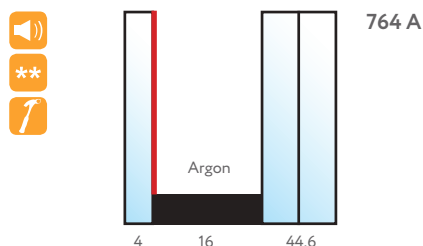

### Double vitrage thermique + sécurité

1 face de 4mm + 1 face feuilletée classe 5 (SP510) Peu émissif argon



## LA DURABILITÉ

Le vitrage est un rempart contre les intempéries et son assemblage est conçu pour ne pas laisser rentrer l'humidité (vapeur d'eau).



## LES PERFORMANCES D'UN VITRAGE

Sont renseignées par le coefficient  $U_g$  (g pour glass) exprimé en Watt par mètre carré ( $W/m^2$ ) et K (Watt par mètre carré en degrés Kelvin). Plus le  $U_g$  est petit et plus le vitrage est isolant.

La mesure de la performance de la menuiserie entière (vitrage et fenêtre) est exprimée par le coefficient  $U_w$  (w pour window) en Watt par mètre carré Kelvin ( $W/m^2K$ ). Plus le coefficient est bas, meilleure est l'isolation. C'est ce coefficient qui, dès lors qu'il correspond à celui exigé par la loi de finance en vigueur, vous donnera droit à l'obtention d'un crédit d'impôt.



## TRACABILITE DES VITRAGES

Tous les vitrages utilisés sont sous label CEKAL, qui garantit leur étanchéité et leur qualité pendant 10 ans. Cet organisme délivre les labels suivant les directives de la norme européenne EN 45011. Les certificats de qualification délivrés attestent de la qualité des produits verriers, de leur pérennité, et leur conformité aux normes en vigueur.

Leur traçabilité est totale, car est imprimé sur l'intercalaire aluminium du vitrage son « immatriculation ».



| Thermique |                               |
|-----------|-------------------------------|
| ☆☆        | $U_g$ vitrage = 1,1 $W/m^2.k$ |
| ☆☆☆       | $U_g$ vitrage = 1,0 $W/m^2.k$ |
| ☆☆☆☆      | $U_g$ vitrage = 0,6 $W/m^2.k$ |

| Acoustique |  |
|------------|--|
| 🔊          | $R_w$ = 30 dB / $R_w$ = 32 dB pour le triple vitrage |
| 🔊🔊         | $R_w$ = 36 dB  |
| 🔊🔊🔊        | $R_w$ = 42 dB  |

Attention : La largeur de l'intercalaire indiquée sur les dessins ci-dessus peut varier en fonction des possibilités des gammes. Dans ce cas là, le coefficient thermique  $U_w$  évoluera également.



## CRÉMONES



1

2

3



Détail poignée crémone, à l'ancienne



La poignée assortie bois pré-peint blanc

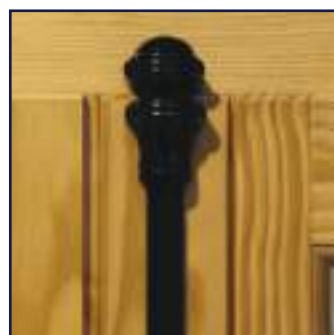

Détail crémone à l'ancienne, pin



Détail poignée crémone, epoxy

- 1 Crémone encastrée + poignée finition F9
- 2 Crémone en applique, finition noir
- 3 Crémone décorative, finition blanc



4

5

6

## PAUMELLES

- 4 Fiche standard
- 5 Cache fiches rustiques, noir
- 6 Cache fiches rustiques, blanc

## COULEURS ACCESSOIRES

Epoxy anthracite  
Blanc  
Noir

## CRÉMONES



**Option :** Vraie ou fausse crémone en applique



**Option :** Fermeture par fléau



**Détail** espagnolette



**Détail** crochet des volets

## LES FERMETURES

**Crémone encastrée en standard**

**Options :**

- Fausse crémone en applique
- Vrai crémone en applique
- Espagnolette
- Fléau

## LES PAUMELLES

- Bi-lame Boule
- Tri-lame dans le cas de volet intérieur

## COULEURS ACCESSOIRES

**Epoxy anthracite en standard**

**Options :**

- Blanc
- Noir

# LE GLOSSAIRE

**ALLEGE :**

Partie pleine maçonnerie en-dessous d'une fenêtre. Mais aussi partie fixe basse de cette dernière comportant un vitrage ou un panneau de remplissage.

**APPUI :**

Élément (pierre, béton, alu) disposé sur une allège ou sur un seuil et recevant la traverse basse de la fenêtre. La zone la plus étroite et la plus élevée de l'appui se nomme le rejingot. L'élément saillant de la traverse basse de la fenêtre s'appelle une pièce d'appui.

**BARILLET :**

Cylindre permettant le verrouillage ou le déverrouillage d'une serrure à l'aide de la clé.

**BATTANT :**

Nom commun du vantail. Partie de la fenêtre, porte ou volet qui est mobile autour de paumelles ou de gonds.

**BATTEMENT CENTRAL :**

Pièce qui reçoit l'ouvrant et sert à l'arrêter.

**BATTUE :**

Pièce rapportée sur la tranche du vantail libre, assurant la jonction entre deux vantaux : elle recouvre le vantail qui porte la crémone.

**BEQUILLE :**

Poignée qui permet la saisie et l'ouverture d'une porte.

**BI-COLORATION :**

Couleur extérieure différente de la couleur intérieure.

**BLOC-BAIE :**

Bloc volet roulant permettant l'occultation complète.

**CEKAL :**

CEKAL est un organisme certificateur qui délivre des certificats aux fabricants de vitrages après contrôles et essais réalisés dans leurs centres de production. Le Label CEKAL certifie trois types de vitrages : le vitrage isolant, le vitrage feuilleté et le vitrage trempé. Il atteste de la qualité de fabrication des vitrages.

**CHASSIS :**

C'est la structure de la fenêtre qui supporte le vitrage.

**CLAIR DE JOUR :**

Synonyme de « clair de vitrage ». C'est la partie visible du vitrage, qui apporte la luminosité dans la pièce.

**CLASSEMENT D'ÉTANCHEITE AEV :**

Classement d'une fenêtre établi par un organisme indépendant, après des tests d'étanchéité à l'air, à l'eau et au vent.

**COFFRE TUNNEL :**

Coffre de volet roulant préfabriqué à poser par le maçon sous le linteau au moment de la construction. Ce coffre évite le désagrément d'un coffre visible à l'intérieur de la pièce et permet une meilleure isolation.

**CREMONE :**

Dispositif de verrouillage interne permettant de fermer la fenêtre. Certaines crémones sont décoratives et peuvent être apparentes.

**DIMENSIONS HORS-TOUT :**

Dimensions les plus grandes de la menuiserie.

**DIMENSION TABLEAU :**

Dimensions minimales de la fenêtre correspondant aux dimensions de la baie finie.

**DOCUMENTS TECHNIQUES UNIFIES (D.T.U) :**

Ce sont des documents qui contiennent les exigences techniques relatives à l'exécution des travaux du bâtiment dans les règles de l'art.

**DORMANT :**

Cadre fixe lié au gros-œuvre sur lequel sont montés les battants de fenêtre ou les vantaux de porte.

**EMBRASURE :**

Espace libre dans l'épaisseur d'un mur pour recevoir une porte ou une fenêtre. Le biais qui peut exister sur les tableaux afin de faciliter l'ouverture des vantaux se nomme l'ébrasement.

**FERMETURE :**

Désigne tout ouvrage de protection des portes et des fenêtres contre l'effraction ou la lumière extérieure. Les volets roulants, les volets battants et les persiennes sont des fermetures, par opposition aux portes et fenêtres, qui sont des ouvertures.

**FERRAGE :**

Il est constitué de l'ensemble des éléments de fermeture et de sécurité qui équipent le châssis de la fenêtre.

**FEUILLURE :**

Rainure dans un cadre menuisé lui permettant d'accueillir un autre cadre (ouvrant/dormant) ou de recevoir un vitrage ou un panneau de remplissage. C'est aussi dans la maçonnerie un emplacement réservé à la périphérie de la baie pour insérer un châssis.

**FICHES :**

Type spécial de paumelles vissées directement dans les dormants et battants.

**FOURRURE (ou tapee):**

Accessoire destiné à augmenter l'épaisseur d'un cadre dormant et permet d'adapter le cadre dormant à l'épaisseur du doublage isolant.

**FUSING :**

Technique artisanale de fabrication par superposition et fusion de plusieurs vitrages, créant d'originaux effets de relief et/ou de couleur.

**GACHE :**

Pièce fixée au dormant dans laquelle se loge le pêne de l'ouvrant permettant la fermeture de la fenêtre.

**GOND :**

Élément de quincaillerie permettant de réaliser la rotation des ouvrants de fenêtres ou portes. Synonyme de « fiche », « charnière » et « paumelle ».

**IMPOSTE :**

Châssis fixe ou ouvrant situé en partie haute des menuiseries, au-dessus de la traverse haute d'une fenêtre ou d'une porte.

**INDICE D'AFFAIBLISSEMENT ACOUSTIQUE :**

Indice mesurant l'efficacité d'un vitrage acoustique à réduire les bruits émis. Plus l'indice est élevé, plus le vitrage est performant.

**JET D'EAU :**

Partie de la traverse basse du vantail destinée à chasser les ruissellements vers l'appui de façon à éviter toute infiltration d'eau.

**LAME :**

Profilé mince, long et étroit. L'accrochage d'un certain nombre de lames entre elles permet de constituer un tablier de volet roulant.

**LINTEAU :**

Élément porteur du gros œuvre en partie supérieure de la baie.

**MANŒUVRE :**

Dispositif de manœuvre d'ouverture ou de fermeture par déroulement du tablier (par sangle, chaîne, manivelle, motorisation électrique)



# LE GLOSSAIRE

## **MASTIC SILICONE :**

Le mastic est utilisé pour réaliser l'étanchéité à l'eau et à l'air entre le cadre dormant et le gros œuvre.

## **MENEAU :**

Montant vertical intermédiaire divisant une baie.

## **MONTANT :**

Partie verticale de dormant.

## **MOULURE :**

Une moulure existe en une variété de reliefs, de largeurs, de dimensions et apporte une touche décorative à la fenêtre.

## **OUVERTURE A LA FRANCAISE :**

Fenêtre qui s'ouvre vers l'intérieur du bâtiment.

## **OUVERTURE OSCILLO-BATTANT :**

Fenêtre qui cumule l'ouverture à la française et l'ouverture à soufflet.

## **OUVERTURE A SOUFFLET :**

Fenêtre qui s'ouvre vers l'intérieur du bâtiment, son axe d'ouverture est horizontal partant du bas.

## **OUVERTURE COULISSANTE :**

Fenêtre qui s'ouvre par translation d'un vantail sur l'autre.

## **OUVERTURE COULISSANTE À GALANDAGE :**

Fenêtre qui s'ouvre par translation dans le doublage du mur.

## **OUVRANT CACHE :**

De l'extérieur, l'ouvrant ne se voit pas.

## **PARCLOSE :**

Profilé maintenant un vitrage sur l'ouvrant.

## **PARTIE FIXE :**

Cadre dormant recevant directement un vitrage ou un élément plein.

## **PATTE DE FIXATION :**

Pièce métallique destinée à être scellée et servant à fixer la menuiserie sur la maçonnerie.

## **PAUMELLE :**

Pièce de rotation qui assure la jonction entre vantail et dormant.

## **PENTURE :**

Plat métallique fixé à plat sur le battant d'une porte ou d'un volet de manière à le soutenir sur le gond.

## **PENE :**

Pièce mobile d'une serrure. Son engagement dans la gâche centrale du dormant assure l'immobilisation de l'ouvrant.

## **PETITS BOIS :**

Éléments esthétiques de la fenêtre, les croisillons sont des baguettes déposées sur ou dans le vitrage.

## **PLAXAGE :**

Technique qui consiste à recouvrir à chaud les profilés PVC préencollés d'une feuille acrylique de couleur.

## **PVC :**

Polychlorure de vinyle, matière plastique très répandue, notamment utilisée pour la fabrication de profil pour la menuiserie. Matière entièrement recyclable.

## **QUALIMARINE :**

Label assurant la qualité du laquage des menuiseries alu.

## **QUINCAILLERIE :**

Ensemble de pièce (poignées, ferrures...) destiné à équiper la fenêtre.

## **RECOUVREMENT :**

Joue de feuillure recouvrant le joint de liaison ouvrant dormant.

## **RENFORT :**

Profilé en acier ajouté dans la chambre principale d'un profilé PVC et destiné à accroître la rigidité et la solidité du profilé PVC.

## **RENOVATION :**

Méthode de pose de fenêtre consistant à conserver le dormant de l'ancienne fenêtre. Evite la dégradation de la maçonnerie et de la peinture. Principe très courant car plus économique qu'une dépose totale des anciens dormants.

## **RUPTURE DU PONT THERMIQUE :**

Principe technique qui permet d'isoler thermiquement la face extérieure de la face intérieure d'un profilé en aluminium.

## **SENS D'OUVERTURE :**

Toutes nos portes et fenêtres peuvent s'ouvrir en tirant vers l'intérieur ou en poussant vers l'extérieur, vers la gauche ou vers la droite. Le sens d'ouverture doit être précisé au moment de la commande.

## **SEUIL :**

Traverse basse du dormant de porte-fenêtre ou de panneau menuisé.

## **SERIGRAPHIE :**

Procédé de décoration d'un vitrage.

## **SOUBASSEMENT :**

Panneau plein ou vitré situé sur la partie basse de la menuiserie.

## **TABLEAU :**

Parties verticales de l'ouverture, dont la profondeur correspond à l'épaisseur du mur.

## **TABLIER :**

Le tablier d'un volet roulant est un ensemble de lames. C'est l'élément qui s'enroule et se déroule.

## **TEINTE RAL :**

Le RAL est un système de correspondance de couleurs européen qui définit les couleurs pour la peinture, les revêtements et les plastiques.

## **THERMOLAQUAGE :**

Procédé de laquage par poudrage et cuisson dans un four des profilés aluminium.

## **TRAITEMENT I.F.H. :**

Traitement de protection Insecticide (insecte, parasites), Fongicide (champignons), Hydrofuge (humidité) du bois.

## **TRAVERSE :**

Pièce horizontale d'un châssis qu'il soit fixe ou mobile (traverse haute/traverse basse) ou le séparant transversalement (traverse intermédiaire).

## **VANTAIL :**

Partie mobile d'une fenêtre (cadre ouvrant ou battant).

## **VITRAGE :**

Élément transparent, il permet de voir à l'extérieur et de laisser rentrer la lumière → on supprime le reste de la définition.

## **VOLET ROULANT :**

Volet qui s'enroule sur un axe lors de son ouverture / fermeture.



**ABATTANT :**

Flap.

**AGRÉMENT :**

Approval (of a manufacturing process by an official body).

**ALLÈGE :**

Basement (lower part on which joinery rests).

**AME ALVÉOLAIRE :**

Cellular Core (core of frame or composite panel).

**AME PLEINE :**

Core (material forming the inner core of a panel).

**APPUI :**

Window Sill or Window Breast (lower horizontal cross section).

**ANTI PANIQUE :**

Panic Proof system (emergency exit quick release door rail handle).

**AVIS TECHNIQUE :**

Technical Notice (certificate of conformity issued by CSTB for a product not included in the DTU).

**BAIE :**

Opening (hole made in a wall to fit either a window or a door).

**BÂTI :**

Fixed Frame ( fixed parts constituting the framework).

**BATTANT :**

Leaf (of a door).

**BATTUE CENTRALE :**

Central gap between two leaves of a double door.

**BÉQUILLE :**

Handle (latch-lever on which one pushes down to open a lock).

**CADRE :**

Frame.

**CAISSON :**

Casing (housing for a roll-down shutter).

**CAISSON MAÇONNÉ :**

Built-in roll-down shutter housing.

**CHASSIS :**

Glazed frame.

**COMPAS D'OSCILLO-BATTANT :**

Stay (hardware allowing to maintain open the swivelling flap of a window).

**COCHONNET :**

Exterior part of a fixed frame overlapping from the opening.

**COULISSE :**

Runner (runner of a roll-down shutter : single or double guide allowing the shutter to slide down the reveal).

**CONDENSATION :**

Condensation (water vapour condensed in liquid after a drop in temperature).

**COUVRE JOINT :** Butt-Strip (the covering piece masking the interior joint between joinery and masonry).

**CRÉMONE :** Espagnolette bolt (single with interior handle only or double with both interior and exterior handle with lock or safety lock).

**CROISILLON :**

Lattice or Wood Beading (crosspieces incorporated in or glued on double glazing).

**CSTB :**

Scientific and Technical Building Centre - Official Body delivering notices of technical standards.

**DÉCIBEL :**

Decibel (unit of intensities of sounds dB = 1/10 of a bel).

**DIMENSIONS :**

Dimensions.

**DIMENSIONS HORS TOUT OU TOTALE :**

Inside measurement (height and width) of the opening, taken on the periphery of the frame in the reveal.

**DIMENSIONS EN TABLEAU OU FINI :**

Outside measurement (height and width) of the opening, taken between the external cheeks of the jamb and from ledge to lintel.

**DORMANT :**

Framework : fixed part sealed to the wall.

**DOUBLE VITRAGE :**

Double glazing (double panes of glass with dehydrated air strip in between acting as thermal insulation and/or soundproofing).

**D.T.U. :**

Unified Technical Reference Document stating the professional rules for joinery fitting (DTU 36.1 for wood joinery).

**EBRASUREMENT :**

Embrasure (beveling off of wall at sides of door or window so that inside profile is larger than that of outside making opening easier and letting more light in).

**ETANCHÉITÉ :**

Airtightness, Watertproofness, Windproofness.

**EXOTIC :**

Exotic timber (imported wood. Most used varieties in joinery : Mahogany - Framire - Iroko - Moabi - Meranti - Niangon - Okoume - Touari - Cobe).

**EXTRUDÉ :**

Extruded (section heated and pressed and drawn into shape).

**FENÊTRE :**

Window (refers to both the opening and the joinery in other words the hole in the wall and its closing up).

**FENÊTRE À LA FRANÇAISE :**

French window : inward-opening casement window.

**FENÊTRE À L'ANGLAISE :**

English type : outward-opening casement window.

**FENÊTRE BASCULANTE :**

Centre-hung (horizontal pivot) window.

**FENÊTRE OSCILLO-BATTANTE :**

Frame combining multiple opening modes.

# LEXIQUE FRANÇAIS / ANGLAIS

**FENÊTRE À SOUFFLET :**

Inward opening (pivoted at base) window.

**FEUILLURE :**

Rabbet, Rebate or Groove (step shape reduction cut along edge of opening to receive the window or door framework).

**FERME IMPOSTE :**

Transom window shutter (shutting system of single flap hinged window).

**FERME PORTE :**

Automatic Door (automatic hydraulic closing system).

**FICHE :**

Pin (door hinge, butt-hinge, rotating element : hinge pin, plate pin, anuba pin).

**FOND DE JOINT :**

Butt Joint (square, rectangular or round shaped section of supple material bounding the depth of the waterproofness).

**FOURRURE :**

Cover (cover-piece to compensate the frame width or thickness. This piece links the frame to the wall and contributes to the resistance and waterproofness of the window).

**GÂCHE :**

Striking Plate or Lock Staple.

**GARDE CORPS :**

Guard rail or hand rail (for window or French window).

**GONDS :**

Hooks.

**HABILLAGE :**

Trim.

**EXTERNAL :**

PVC strips fixed by clips in the recess of the frame in renovation work.

**INTERNAL :**

Flat moulding or PVC strips to conceal the joint between joinery and insulation or masonry.

**HUISSERIE :**

Door-frame.

**HYGROMÉTRIE :**

Hygrometry (measure of humidity of air).

**IMPOSTE :**

Transom (fixed frame on top of door or window).

**ISOPHONIQUE :**

Soundproofing (allows reduction in noise level).

**ISOPLANE :**

Coffin door (frame made of two smooth panels either sides).

**ISOTHERME :**

Isothermal (heat insulation).

**JET D'EAU :**

Door or Window Drip (projecting moulding on window sills or built ledge to evacuate water).

**LASURE :**

Wood Stain (not a paint but an impregnation (protection) and a finish (stain)).

**LINTEAU :**

Lintel (Built horizontal top cross section of an opening).

**MANOEUVRE :**

Operation (control of mechanism of roll-down shutter - electrical, strap, winch)

**MENEAU :**

Mullion (vertical shaft dividing lights in a window).

**MOULURE :**

Moulding (ornamental contour given to beading, drip or frame).

**PAUMELLE :**

Hinge (comes off its hinges by lifting the leaf).

**PARCLOSE :**

Glazing Bead (wood strips securing glass panes in the joinery).

**PENNE :**

Latch (small spring-lock catching when door is closed and keeping it shut).

**PENTURE :**

Strap Hinge (metallic part pivoting on hook used to open swing shutters).

**PERSIENNE :**

Slated Shutter.

**PETIT BOIS :**

Wooden Glazing Bar (small section wood beading either vertical or horizontal dividing glazing in several panes).

**PIÈCE D'APPUI :**

Window Ledge (lower cross section of the frame resting on the wall).

**SECTIONNELLE :**

Garage door with horizontal folding sections.

**SECURIT :**

Safety glass.

**SENS D'OUVERTURE :**

Direction in which a door opens.

Position of the observer when looking at the hinges of a door :

- hinges on the left -> opens to the left

- hinges on the right -> opens to the right.

**SERRURE :**

Lock (locking device of the of doors and windows flaps).

**SEUIL :**

Sill of door.

**SOUBASSEMENT :**

Lower part of the leaf of a glazed door.

**SOUS FACE :**

Underside (of the housing of a roll-down shutter).

**STADIP :**

Reinforced glass (retards breaking-in).

**TABLEAUX :**

Reveals (built sides of door or window opening).

**TABLIER :**

«Apron» (formed by all the laths of a roll-down shutter).

**TAPÉE DE PERSIENNE :**

Wooden piece on outer side of window for attachment of window.

**TERTIAIRE :**

Tertiary (term concerning a construction that is not used for either living accomodation, industrial or agricultural activities, but as offices for business services private or public).

**TRÉMIE :**

Stair well (opening made in the floor to accomodate a staircase).

**VANTAIL :**

Leaf or flap (of a door or a window. Can be fixed, mobile, single, double or multiple) (vantaux : leaves or flaps).

**VITRAGE :**

Glazing.





## Des professionnels près de chez vous.

Le réseau Boutique du Menuisier regroupe des professionnels spécialisés dans la menuiserie PVC, bois, alu, mixte Bois / Alu. À vos côtés, la Boutique du Menuisier vous conseille, vous assure la fourniture avec possibilité de pose et le service après-vente.

[www.laboutiquedumenuisier.fr](http://www.laboutiquedumenuisier.fr)



CONCEPTION

FABRICATION

POSE

SERVICES